

# Кодирование мик-м HT12EE ---выход кода. Прием на мик-му HT12DEC Моделирование в программе Мультисим 13

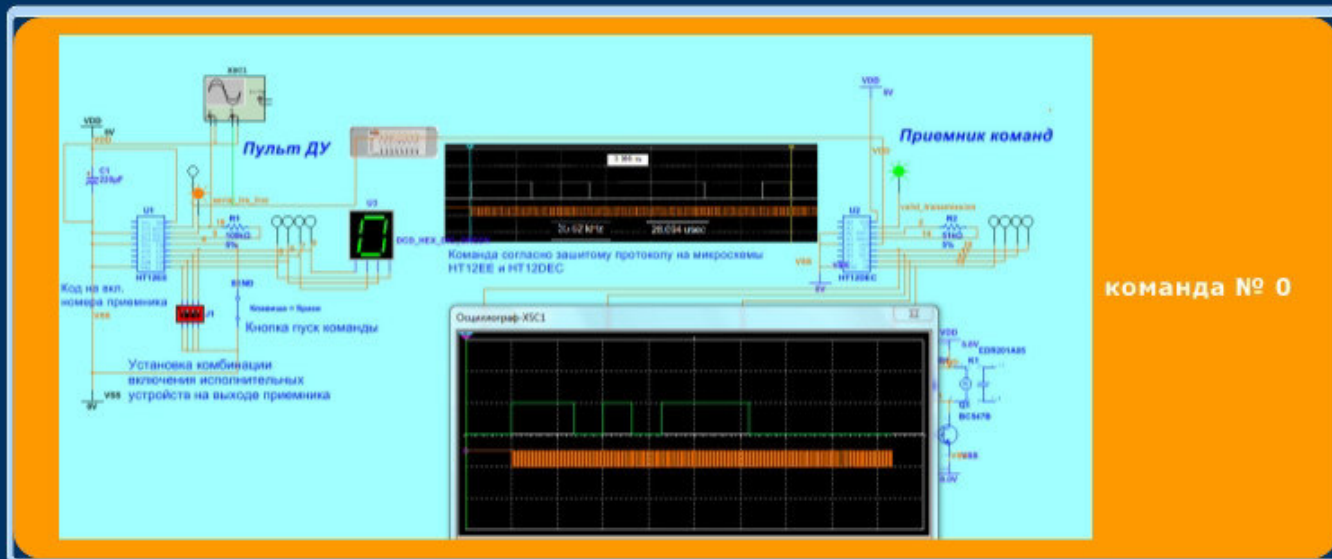

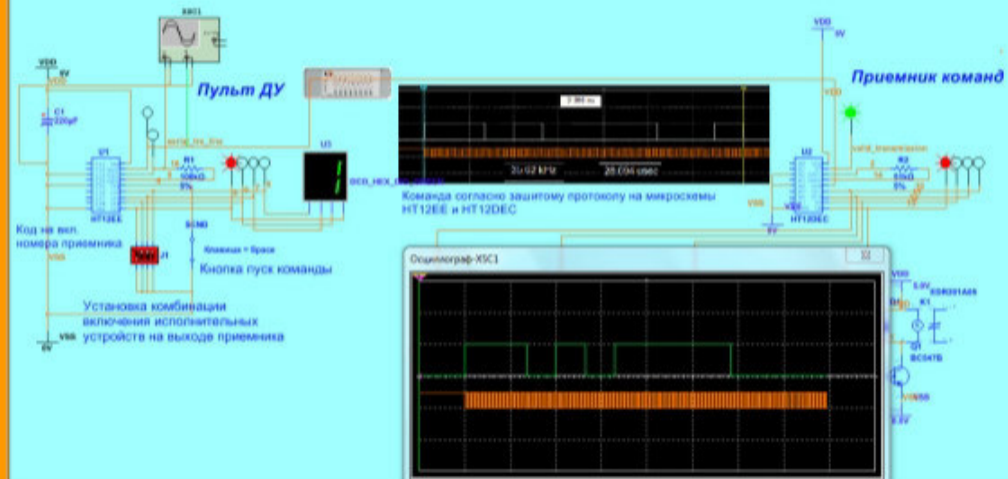

команда № 1

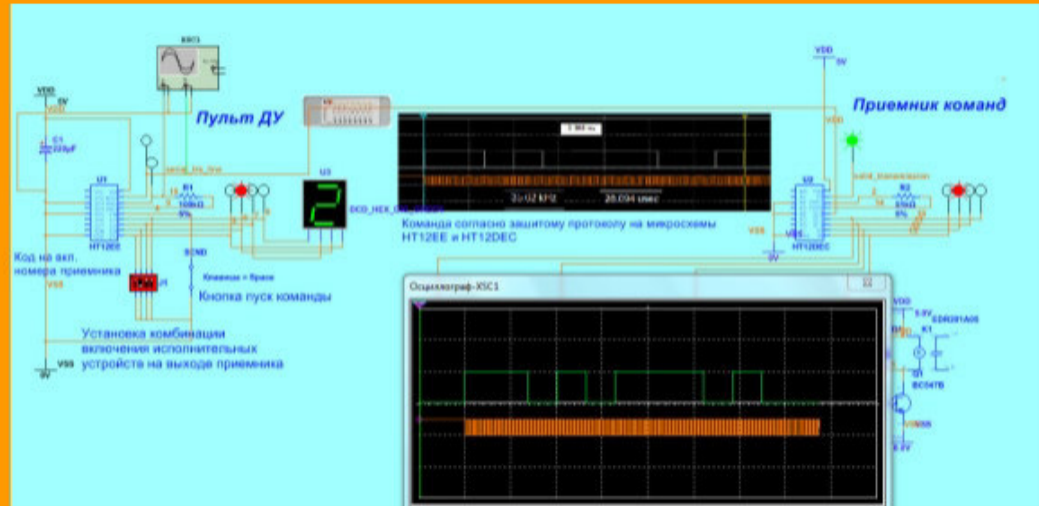

команда № 2

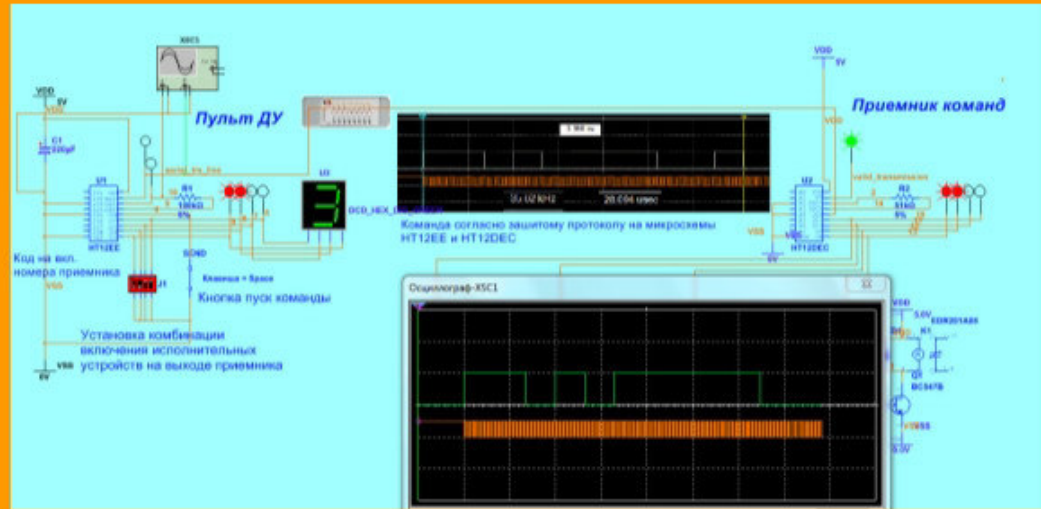

команда № 3

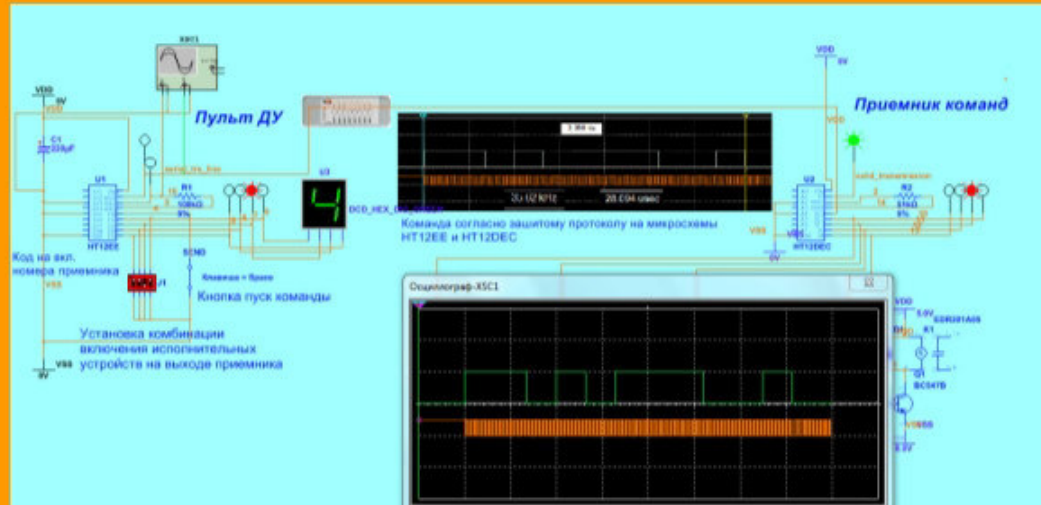

команда № 4

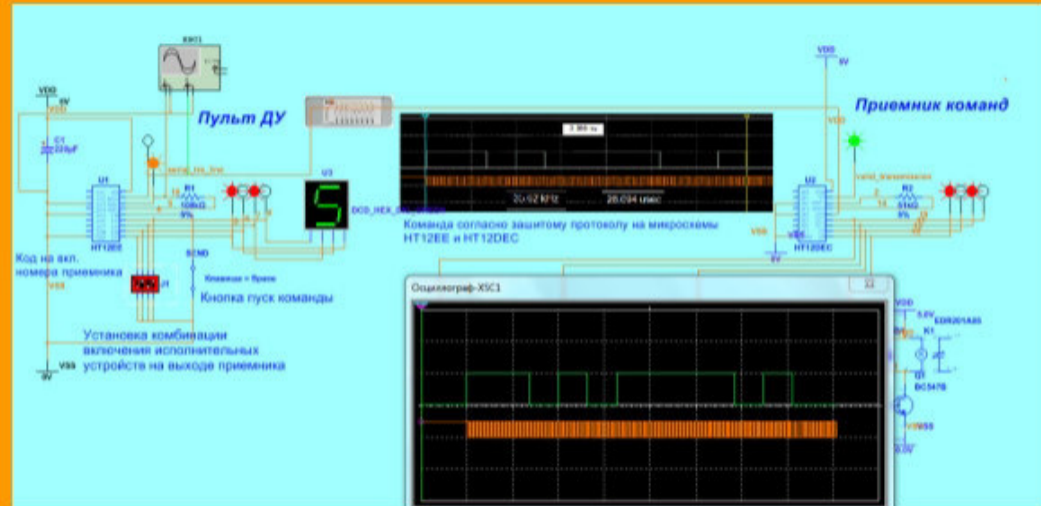

команда № 5

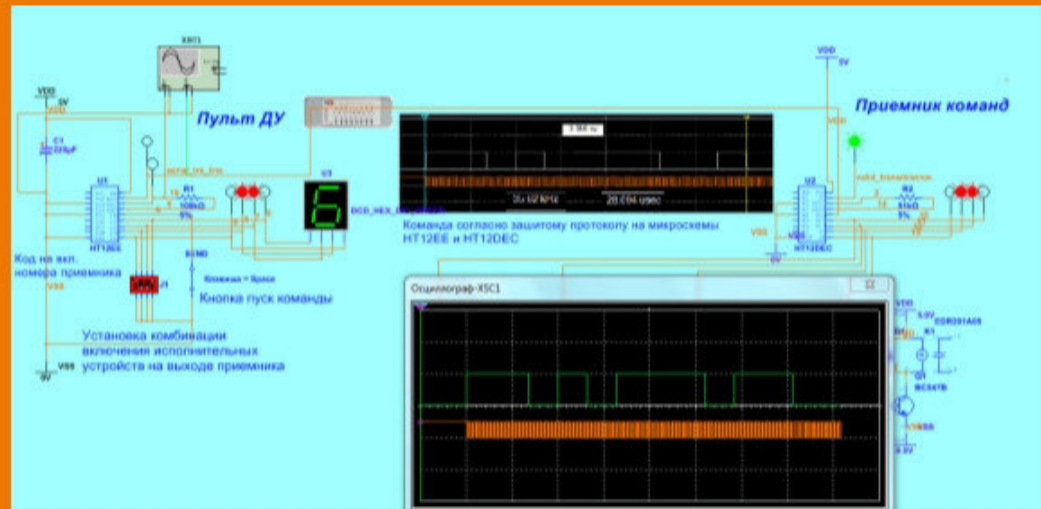

команда № 6

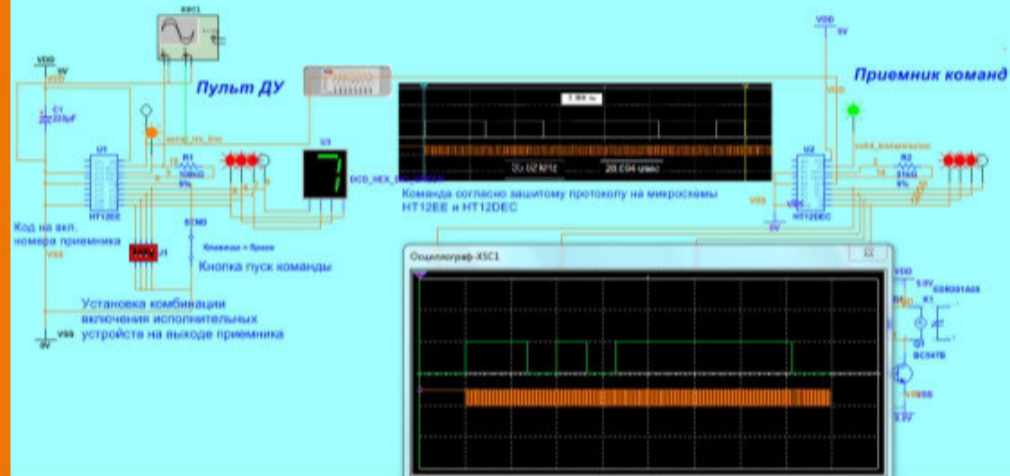

команда № 7



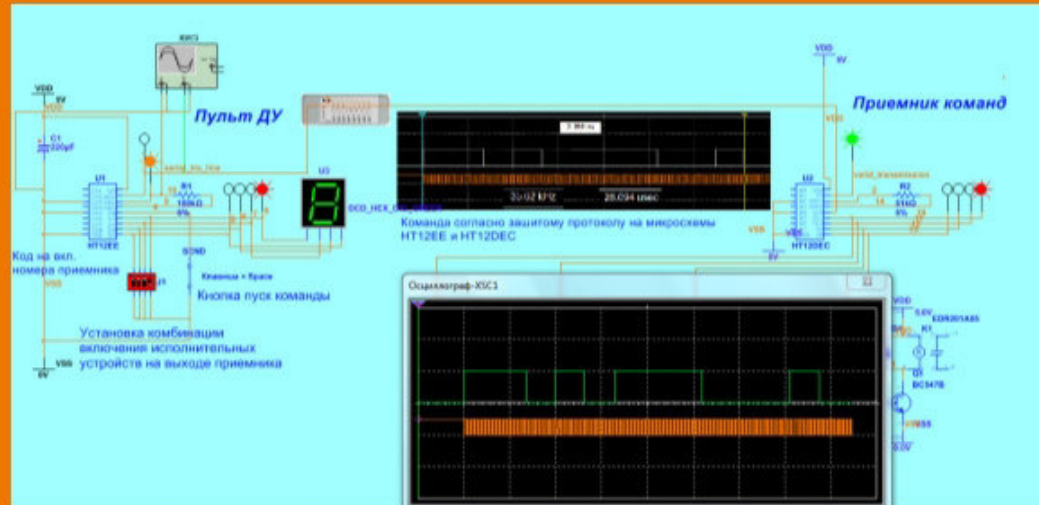

команда № 8

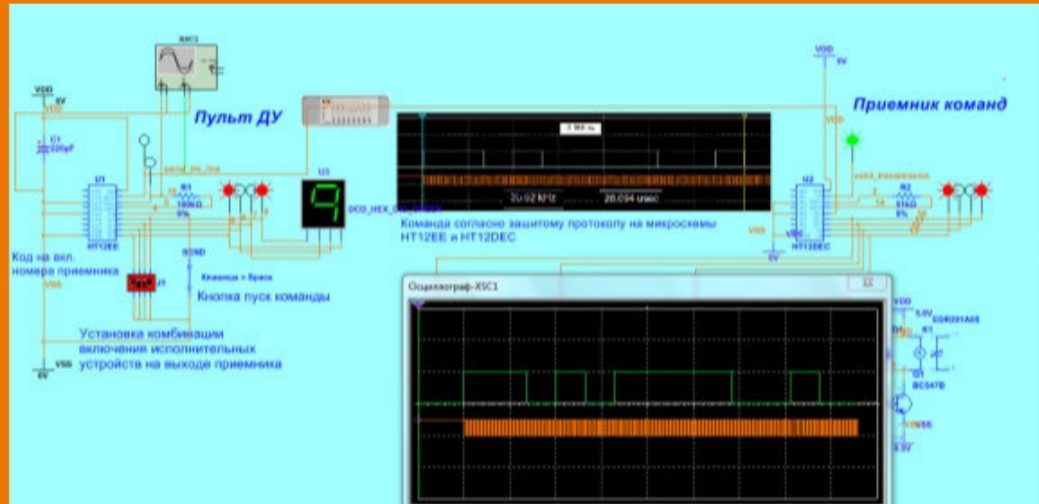

команда № 9

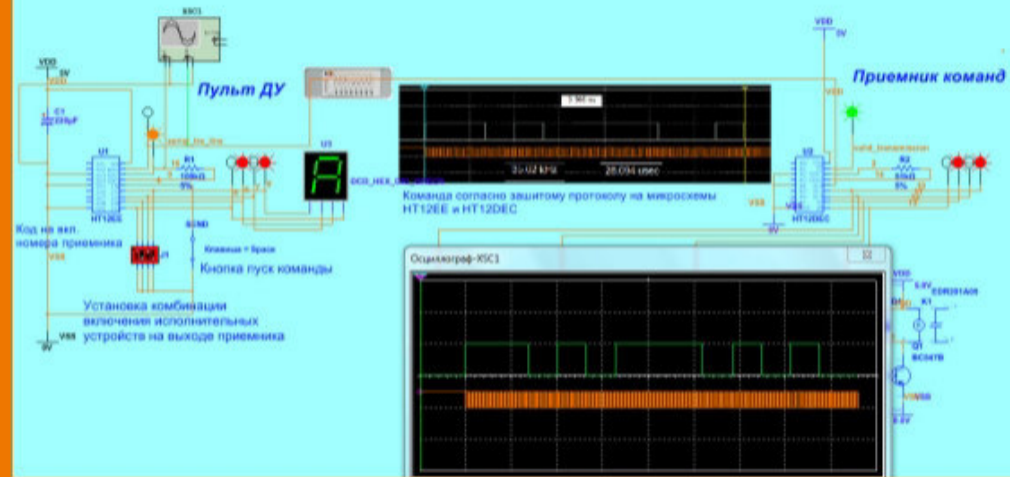

команда № 10

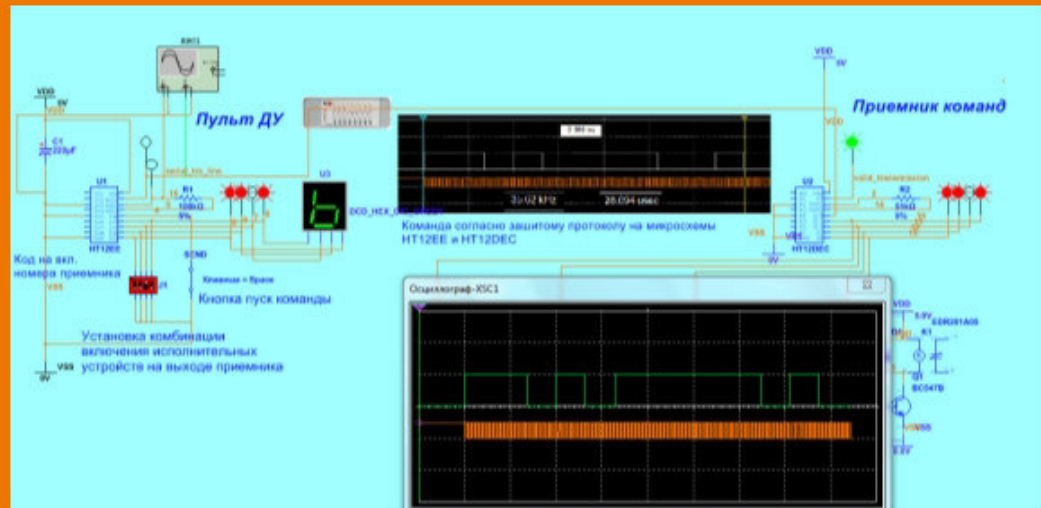

команда № 11

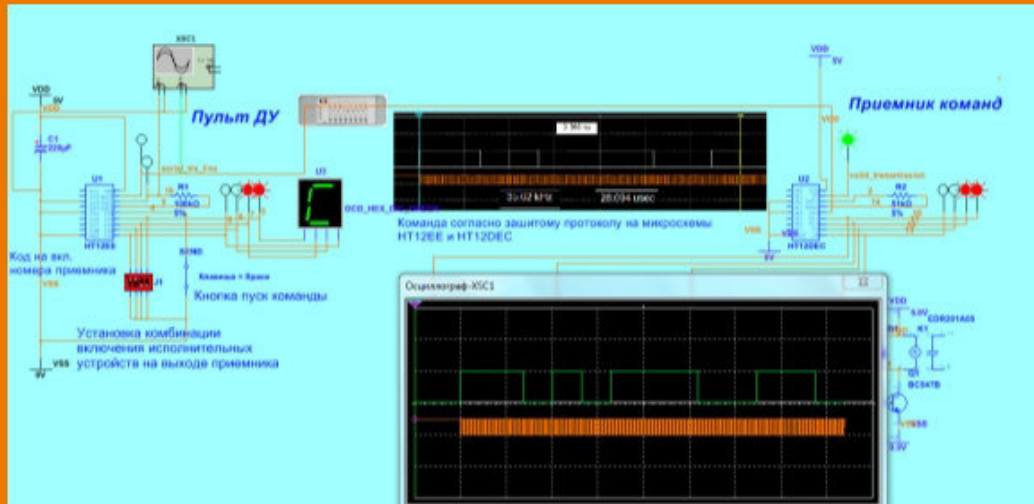

команда № 12

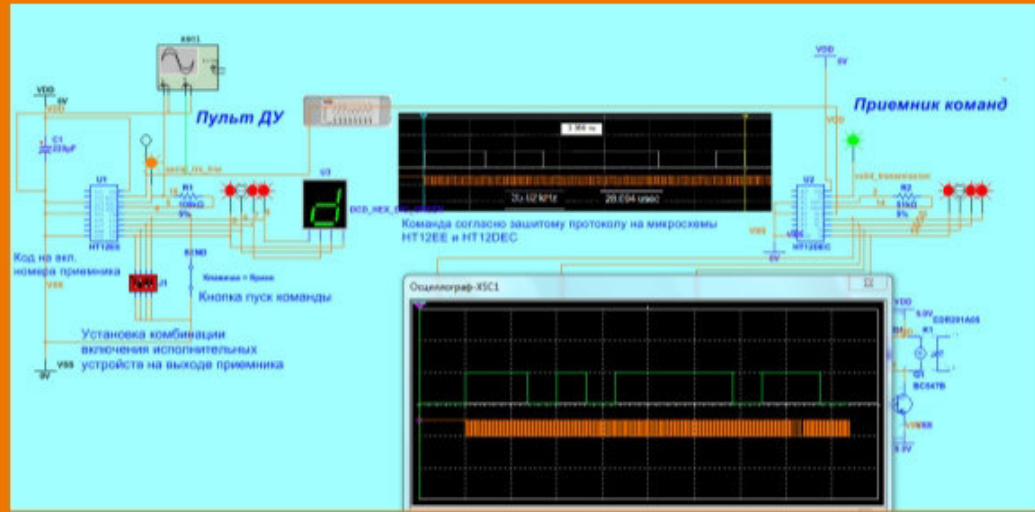

команда № 13

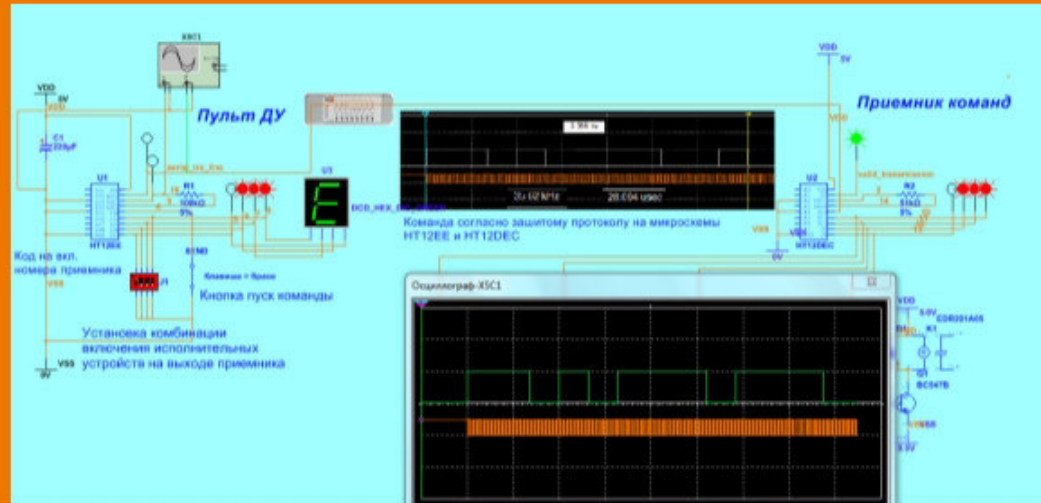

команда № 14

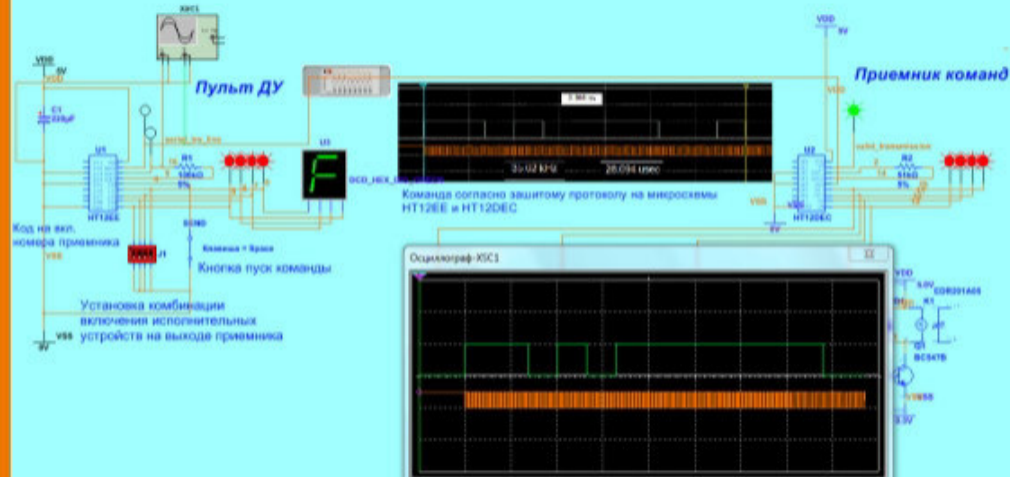

команда № 15